

studio_{xps}TM

KURULUM KILAVUZU

DELLTM



YOURS IS HERE

studio xps™

KURULUM KILAVUZU

Model PP35L

Notlar, Dikkat Edilecek Noktalar ve Uyarılar

-  **NOT:** NOT, bilgisayarınızdan daha iyi yararlanmanıza yardım eden önemli bilgileri gösterir.
-  **DİKKAT:** DİKKAT, donanım hasarı veya veri kaybı olasılığını gösterir ve sorunu nasıl önleyeceğinizi bildirir.
-  **UYARI:** UYARI, mülk hasarı, kişisel yaralanma veya ölüm potansiyeline işaret eder.

Bu belgedeki bilgiler, önceden bildirilmeksizin değiştirilebilir.

© 2010 Dell Inc. Tüm Hakları Saklıdır.

Bu materyallerin Dell Inc. şirketinin yazılı izni olmadan herhangi bir şekilde çoğaltılması kesinlikle yasaktır.

Bu metinde kullanılan ticari markalar: *Dell*, *DELL* logosu, *Studio XPS*, *Solution Station*, ve *DellConnect* Dell Inc.'in ticari markalarıdır; *Intel* ve *Core* Intel Corporation'un ABD ve diğer ülkelerdeki tescilli markaları, *Core* ise ticari markasıdır; *Microsoft*, *Windows*, *Windows Vista*, ve *Windows Vista* başlat düğmesi logosu, Microsoft Corporation'un ABD ve/veya diğer ülkelerdeki ticari markaları veya tescilli markalarıdır; *Blu-ray Disc*, Blu-ray Disc Association'un ticari markasıdır; *Bluetooth*, Bluetooth SIG, Inc.'e ait olan ve Dell tarafından lisans altında kullanılan tescilli ticari markadır.

Bu belgede, marka ve adların sahiplerine ya da ürünlerine atıfta bulunmak için başka ticari marka ve ticari adlar kullanılabilir. Dell Inc. kendine ait olanların dışındaki ticari markalar ve ticari isimlerle ilgili hiçbir mülkiyet hakkı olmadığını beyan eder.

Mart 2010

P/N 0F7C4

Rev. A00

İçerik

Studio XPS Dizüstü Bilgisayarınızı Kurma	5
Bilgisayarınızı Kurmadan Önce	5
AC Adaptörünü Takma	6
Ağ Kablosunu Bağlama (İsteğe bağlı)	6
Bilgisayarınızı Açma	7
Kablosuz Bağlantı Düğmesini Kullanma	7
Microsoft Windows'u Ayarlama	8
Sistem Kurtarma Ortamını Oluştur (Önerilen)	8
İnternet'e Bağlanma (İsteğe bağlı)	9
TV Tarayıcısı Kurulumu (İsteğe bağlı)	12
5.1 Ses Bağlantılarını Kurma (İsteğe bağlı)	13
Studio XPS Dizüstü Bilgisayarınızı Kullanma	14
Aygıt Durum Işıkları	14

Sağ Taraf Özellikleri	16
Sol Taraf Özellikleri	20
Görüntü Özellikleri	22
Ortam, Kablosuz ve Güç Denetimleri	23
Bilgisayar Tabanı ve Klavye Özellikleri	24
Optik Sürücüyü Kullanma	26
Pili Çıkarma ve Yerine Takma	27
Yazılım Özellikleri	28
Dell Dock	29
Dell DataSafe Online Yedekleme	30
Sorunları Çözme	31
Ağ Sorunları	31
Güç Sorunları	32
Bellek Sorunları	34
Kilitlenmeler ve Yazılım Sorunları	34

İçerik

Destek Araçlarını Kullanma	37	Ürün Bilgileri	56
Dell Destek Merkezi	37	Garanti Kapsamındaki Ürünleri veya Kredi için ürünleri iade etme	57
Dell Yüklemelerim	38	Aramadan Önce	58
Sistem İletileri	38	Dell'e Başvurma	60
Donanım Sorun Giderici	40	Daha fazla Bilgi ve Kaynak bulma . . .	61
Dell Diagnostics	41	Temel Özellikler	63
İşletim Sisteminizi Geri Yükleme . . .	45	Ek	74
Seçenek olarak	46	Macrovision Ürün Bildirimi	74
Dell DataSafe Local Backup	47	Dizin	75
Sistem Kurtarma Ortamı	49		
Dell Factory Image Restore (Dell Fabrika Görüntüsü Geri Yükleme)	50		
Yardım Alma	53		
Teknik Destek ve Müşteri Hizmetleri . .	54		
DellConnect™	54		
Çevrimiçi Hizmetler	55		
Sipariş Durumu Otomatik Yanıt Hizmeti	56		

Studio XPS Dizüstü Bilgisayarınızı Kurma

Bu bölüm, Studio XPS™ 1640/1645/1647 ürününüzü kurmanıza ve çevresel aygıtları bağlamanıza yardımcı olacak bilgiler içerir.

Bilgisayarınızı Kurmadan Önce

Bilgisayarınızı yerleştirirken, güç kaynağına kolay erişilebilecek, yeterli havalandırma sağlayacak düz bir yüzey kullandığınızdan emin olun.

Bilgisayarınızın çevresinde yeterli hava akışının olmaması ürünün aşırı ısınmasına neden olabilir. Aşırı ısınmayı önlemek için bilgisayarın arkasında en az 10,2 cm (4 inç) ve diğer taraflarda en az 5,1 cm (2 inç) mesafe bıraktığınızdan emin olun. Bilgisayarınızı açıkken kesinlikle dolap, taşıma çantası veya çekmece gibi kapalı bir yere koymamalısınız.



UYARI: Havalandırma deliklerine herhangi bir cisim sokmayın veya burada toz birikmesine izin vermeyin. Dell™ bilgisayarınızı, açıkken, kapalı evrak çantası veya halı veya kilim gibi kumaş yüzeyleri gibi hava akışının düşük olduğu ortamlara yerleştirmeyin. Hava akışının engellenmesi bilgisayara zarar verebilir, bilgisayarın performansını düşürebilir veya yangına neden olabilir. Bilgisayar ısındığında fan açılır. Fan sesi normaldir ve fanda ya da bilgisayarda bir sorun olduğunu göstermez.



DİKKAT: Bilgisayarın üzerine ağır veya keskin cisimler konulması veya istiflenmesi bilgisayarda kalıcı hasara neden olabilir.

AC Adaptörünü Takma

AC adaptörünü bilgisayara, sonra duvar prizine veya akım koruyucuya bağlayın.



⚠ UYARI: AC adaptörü tüm dünyadaki elektrik prizleriyle çalışır. Ancak güç konektörleri ve anahtarlı uzatma kabloları ülkelere göre farklılık gösterir. Uyumsuz bir kablo kullanılması veya kablonun anahtarlı uzatma kablosuna veya elektrik prizine yanlış bağlanması yangına veya ekipmanın zarar görmesine neden olabilir.

Ağ Kablosunu Bağlama (İsteğe bağlı)

Kablolu bir ağ bağlantısı kullanmayı planlıyorsanız, ağ kablosunu takın.

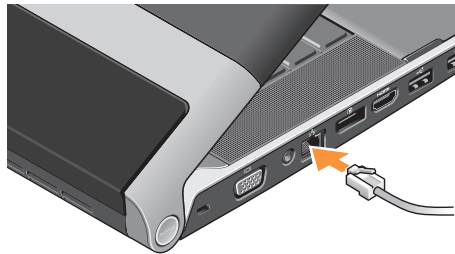

Bilgisayarınızı Açma



Bilgisayarınızı açmak için, ortadaki denetim kapağının üzerindeki güç düğmesine  basma ve ardından düğmeyi bırakın.

Kablosuz Bağlantı Düğmesini Kullanma

Kablosuz cihazı açmak için, bilgisayar açıkken ortadaki kontrol kapağındaki kablosuz sembolüne  hafifçe dokunup, bırakın.





Bu düğme tüm kablosuz radyolarınızı (Bluetooth®, Wi-Fi ve WWAN) kapatmanızı sağlar; örneğin uçuş sırasında tüm kablosuz radyolarınızı kapatmanız istendiği durumlarda. Bu düğmeye bir kez bastığınızda tüm radyolarınız kapanır. Düğmeye tekrar basıldığında, radyolar ilk kez basılmadan önceki durumlarına döner.

Microsoft Windows'u Ayarlama

Bilgisayarınız, satın aldığınız sırada seçtiğiniz işletim sistemiyle önceden yapılandırılmış olarak gelir. Microsoft® Windows®'u ilk kez ayarlamak için ekrandaki yönergeleri izleyin. Bu adımlar zorunludur ve tamamlanması biraz zaman alabilir. Ekranlar sizi lisans sözleşmelerini kabul etme, tercihleri belirleme ve Internet bağlantısı kurma gibi çeşitli işlemlerden geçirir.

 **DİKKAT: İşletim sisteminin kurulum sürecini durdurmayın. Bu bilgisayarınızı kullanılmaz duruma getirebilir ve işletim sistemini yeniden yüklemeniz gerekir.**

 **NOT:** Bilgisayarınızın en iyi performansı göstermesi için **support.dell.com** adresindeki en güncel BIOS'u ve sürücülerini indirmeniz ve kurmanız önerilir.

 **NOT:** İşletim sistemi ve özellikleri hakkında daha fazla bilgi için, bkz. **support.dell.com/MyNewDell.**

Sistem Kurtarma Ortamını Oluştur (Önerilen)

 **NOT:** Microsoft Windows'u kurduktan hemen sonra bir sistem geri yükleme ortamı oluşturmanız önerilir.



Sistem kurtarma ortamı, veri dosyalarını korurken (*İşletim Sistemi* diskine gerek olmadan) bilgisayarınızı ilk satın aldığınız sıradaki durumuna geri yüklemek için kullanılabilir. Donanım, yazılım, sürücüler veya diğer sistem ayarlarındaki değişiklikler bilgisayarı istenmeyen bir çalışma durumuna getirdiğinde sistem kurtarma ortamını kullanabilirsiniz.

Sistem kurtarma ortamını oluşturmak için aşağıdakilere gereksiniminiz olacaktır:

- Dell DataSafe Local Backup
- Minimum 8 GB kapasiteli USB anahtarı veya DVD-R/DVD+R/Blu-ray Disk™

 **NOT:** Dell DataSafe Local Backup yeniden yazdırılabilir diskleri desteklemez.

Bir sistem kurtarma ortamı oluşturmak için:

1. AC adaptörün takılı olduğundan emin olun (bkz. sayfa 6, “AC Adaptörü Takma”).
 2. Diski veya USB anahtarını bilgisayara takın.
 3. **Başlat**  → **Programlar** → **Dell DataSafe Local Backup** öğelerini tıklayın.
 4. **Kurtarma Ortamını Oluştur** öğesini tıklayın.
 5. Ekrandaki talimatları izleyin.
-  **NOT:** Sistem kurtarma ortamının kullanımı hakkında bilgi için bkz. sayfa 49, “Sistem Kurtarma Ortamı”.

Internet'e Bağlanma (İsteğe bağlı)

Internet'e bağlanmak için, bir harici modem veya ağ bağlantısı ve bir Internet Servis Sağlayıcısı (ISS) gereklidir.

Harici bir USB modem veya WLAN adaptörü başlangıçtaki siparişinizin bir parçası değilse, www.dell.com adresinden bir adaptör satın alabilirsiniz.

Kablolu Bağlantı Kurulumu

- Çevirmeli bağlantı kullanıyorsanız, Internet bağlantınızı kurmadan önce isteğe bağlı harici USB modeme ve duvardaki telefon prizine bir telefon hattı bağlayın.
- DSL veya kablo/uydu modem bağlantısı kullanıyorsanız, kurulum talimatları için ISS'niz veya cep telefonu servisimize başvurun.

Kablolu Internet bağlantınızın kurulumunu tamamlamak için, sayfa 10'daki “Internet Bağlantınızı Kurma” talimatlarını izleyin.

Kablosuz Bağlantı Kurulumu

 **NOT:** Kablosuz yönlendiricinizi kurmak için, yönlendiricinizle birlikte gönderilen belgelere bakın.

Kablosuz İnternet bağlantınızı kullanmadan önce kablosuz yönlendiricinize bağlanmanız gerekir.

Kablosuz yönlendiriciyle bağlantı oluşturmadan önce:

Windows® 7

1. Bilgisayarınızda kablosuz bağlantının etkin olduğunu doğrulayın (sayfa 7'deki “Kablosuz Düğmesinin Kullanımı” kısmına bakın).
2. Açık dosyaları kaydedip kapatın ve açık programlardan çıkın.
3. **Başlat**  → **Denetim Masası** öğelerini tıklayın.
4. Arama kutusuna ağ, yazıp **Ağ ve Paylaşım Merkezi** → **Bir ağa bağlan** öğelerini tıklayın.
5. Kurulumu tamamlamak için ekrandaki talimatları izleyin.

Windows Vista®

1. Bilgisayarınızda kablosuz bağlantının etkin olduğunu doğrulayın (sayfa 7'deki “Kablosuz Düğmesinin Kullanımı” kısmına bakın).
2. Açık dosyaları kaydedip kapatın ve açık programlardan çıkın.
3. **Başlat**  → **Bağlan** öğelerini tıklayın.
4. Kurulumu tamamlamak için ekrandaki talimatları izleyin.

İnternet Bağlantınızı Kurma



ISS'ler ve ISS'lerin hizmetleri ülkeye göre değişir. Ülkenizdeki hizmetleri öğrenmek için ISS'nize başvurun.

İnternete önceden bağlanıp, şu anda bağlanamıyorsanız, ISS hizmetinde bir kesinti olabilir. Hizmetin durumunu öğrenmek için ISS'nize başvurun veya daha sonra tekrar bağlanmayı deneyin.



ISS bilgilerinizi elinizin altında bulundurun. ISS'niz yoksa, **İnternet'e Bağlan** sihirbazı bir ISS edinmenize yardımcı olabilir.

İnternet bağlantınızı kurmak için:

Windows 7

1. Açık dosyaları kaydedip kapatın ve açık programlardan çıkın.
 2. **Başlat**  → **Denetim Masası** öğelerini tıklayın.
 3. Arama kutusuna **ağ**, yazın ve **Ağ ve Paylaşım Merkezi** → **Bağlantı veya Ağ Oluştur** → **İnternet'e Bağlan** öğelerini tıklayın.
İnternet'e Bağlan penceresi açılır.
-  **NOT:** Ne tür bir bağlantı seçeceğinizi bilmiyorsanız, **Seçmeme yardım et'i** tıklayın veya ISS'nize başvurun.
4. Kurulumu tamamlamak için ekrandaki talimatları izleyin ve ISS'nizin verdiği kurulum bilgilerini kullanın.

Windows Vista

1. Açık dosyaları kaydedip kapatın ve açık programlardan çıkın.
 2. **Başlat**  → **Denetim Masası** öğelerini tıklayın.
 3. Arama kutusuna **ağ**, yazın ve **Ağ ve Paylaşım Merkezi** → **Bağlantı veya Ağ Oluştur** → **İnternet'e Bağlan** öğelerini tıklayın.
İnternet'e Bağlan penceresi açılır.
-  **NOT:** Ne tür bir bağlantı seçeceğinizi bilmiyorsanız, **Seçmeme yardım et'i** tıklayın veya ISS'nize başvurun.
4. Kurulumu tamamlamak için ekrandaki talimatları izleyin ve ISS'nizin verdiği kurulum bilgilerini kullanın.

TV Tarayıcısı Kurulumu (İsteğe bağlı)

 **NOT:** TV tarayıcısının kullanılabilirliği bölgeye göre değişir.

TV Tarayıcısını Media Center üzerinden kurabilirsiniz.

TV Tarayıcısını ilk kez kurmak için:

Media Center'ı ilk kez başlatıyorsanız bu prosedürü izleyin.

Masaüstünde Media Center ikonunu çift tıklayın.

- **Acele kurulum** öğesini seçin,
 - **Ana Menü**→ **Görevler**→ **Ayarlar**→ **TV**→ **TV Signal Kurulumu**→ **Bölgenizi Onaylayın**'a gidin ve verilen talimatları izleyin.
 - **Ana Menü**→ **TV + Filmler**→ **TV Kurulumu**→ **Bölgenizi Onaylayın**'a gidin ve verilen talimatları izleyin.

- **Özel kurulum** öğesini seçin,
 - Verilen talimatları izleyin.
 - **İsteğe Bağlı Kurulum** ekranında, **Tarayıcıları, TV sinyal ve Kılavuzu** öğesini seçin.
 - **İleri**'yi tıklayın ve bölgenizi onaylayın.

Gereliğinde, TV Tarayıcısını yeniden kurmak için:

Önceden Media Center'ı başlattıysanız bu prosedürü izleyin.

1. Masaüstünde Media Center ikonunu çift tıklayın.
2. **Ana Menü**→ **Görevler**→ **Ayarlar**→ **TV**→ **TV Signal Kurulumu**→ **Bölgenizi Onaylayın**'a gidin.

5.1 Ses Bağlantılarını Kurma (İsteğe bağlı)

5.1 ses bağlantılarını kurmak için:

Başlat  → **Denetim Masası** → **Ek Seçenekler** öğelerini tıklayın. **IDT Ses Denetim Masası'nı** çalıştırın. **Jaklar** sekmesinde üç konektör simgesi bulunur. Kurulumu tamamlamak için talimatları uygulayın.

1. Mikrofon ikonunu tıklayın, **Aygıt: Arka Hoparlörler** seçeneğini işaretleyin ve arka hoparlör kablonuzu ses giriş/mikrofon konektörüne takın.
2. Orta kulaklık ikonunu tıklayın, **Aygıt: Orta/LFE Hoparlör** öğesini seçin ve orta/woofer hoparlör kablonuzu orta ses çıkış/kulaklık konektörüne takın.
3. Sağ kulaklık ikonunu tıklayın, **Aygıt: Ön Hoparlör** öğesini seçin ve orta/woofer hoparlör kablosunu orta ses çıkış/kulaklık konektörüne takın.

Studio XPS Dizüstü Bilgisayarınızı Kullanma

Bilgisayarınızda çeşitli göstergeler, düğmeler ve bir bakışta bilgi sağlayan özellikler ile genel görevler için zaman kazandıran kısayollar bulunmaktadır.

Aygıt Durum Işıkları

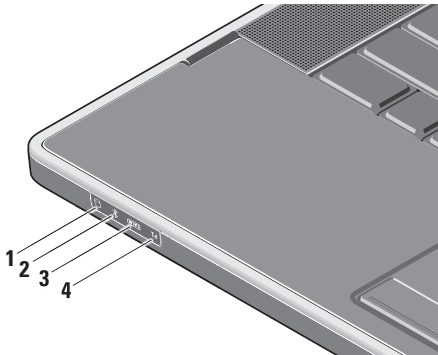

- 1  **Sabit disk etkinlik ışığı** – Bilgisayar veri okurken veya yazarken yanar. Yanıp sönen ışık sabit sürücünün çalıştığını gösterir.

 **DİKKAT: Veri kaybını önlemek için, sabit sürücü faaliyet ışığı yanıp sönerken bilgisayarı kesinlikle kapatmayın.**

- 2  **Bluetooth® durum ışığı (isteğe bağlı)** – Bluetooth kablosuz etkinleştirildiğinde açılır.

Kablosuz cihazı açmak için, bilgisayar açıkken ortadaki kontrol kapağındaki kablosuz sembolüne (A) hafifçe dokunup, bırakın.

 **NOT:** Bluetooth kablosuz teknolojisi isteğe bağlı bir özelliktir.

Bluetooth kablosuz aygıtını kapatmak için ya kablosuz sembolüne basın ya da masaüstünüzün bildirim alanındaki Bluetooth ikonunu sağ tıklatıp

Bluetooth Radyosunu Devre Dışı Bırak öğesini tıklayın.

- 3  **WiFi durum ışığı** – WLAN etkinleştirildiğinde açılır.

Kablosuz cihazı açmak için, bilgisayar açıkken ortadaki kontrol kapağındaki kablosuz sembolüne  hafifçe dokunup, bırakın.

- 4  **WWAN durum ışığı** – WWAN etkinleştirildiğinde açılır.

Kablosuz cihazı açmak için, bilgisayar açıkken ortadaki kontrol kapağındaki kablosuz sembolüne  hafifçe dokunup, bırakın.

Sağ Taraf Özellikleri

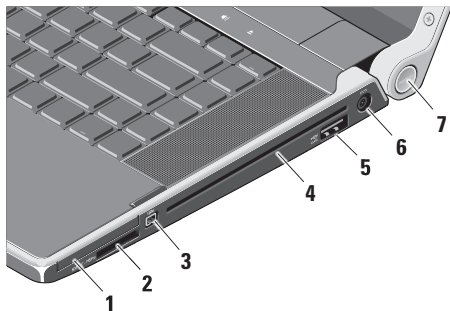

- 1 **EC** **ExpressCard yuvası** – Bir ExpressCard'ı destekler.

NOT: Bilgisayarınız, ExpressCard yuvasına takılan plastik bir boş ile birlikte gelir. Bu, kullanılmayan yuvaları tozdan ve diğer parçacıklardan korur. Boşu, yuvada ExpressCard olmadığından kullanın; başka bilgisayarların boşları sizin bilgisayarınıza uymayabilir.

- 2 **SD/MMC - MS/Pro - xD**

8-in-1 Ortam Kart Okuyucu – Aşağıdaki bellek kartlarında saklanan dijital fotoğrafları, müzik, video ve belgeleri görüntülemek ve paylaşmak için hızlı ve kolay bir yol sağlar:

- Güvenli dijital (SD) bellek kartı
- SDHC (Secure Digital High Capacity) kartı
- Güvenli Dijital Giriş/Çıkış (SDIO) kartı
- Multimedya Kartı (MMC)
- Bellek Çubuğu
- Bellek Çubuğu PRO
- xD-Picture Kartı (- M ve - H türü)
- Yüksek Yoğunluklu-SD

NOT: Bilgisayarınız, ortam kartı yuvasına takılan plastik bir boş ile birlikte gelir. Bu, kullanılmayan yuvaları tozdan ve diğer parçacıklardan korur. Boşu, yuvada ortam kartı takılı olmadığında kullanmak üzere saklayın. Başka bilgisayarların boş kartları sizin bilgisayarınıza uymayabilir.

3 **IEEE 1394 konektörü** – Dijital video kamera gibi yüksek hızlı seri multimedya aygıtlarına bağlanır.

4 Optik Sürücü – Yalnız standart boyut ve biçimdeki (12 cm) CD ve DVD'leri oynatır veya yazar. Diskler yerleştirildiğinde, baskı veya yazı bulunan tarafın yukarı baktığından emin olun.

NOT: Standart olmayan boyutta veya biçimdeki diskleri kullanmayın (mini CD'ler ve mini DVD'ler dahil), aksi takdirde sürücüye zarar verirsiniz.

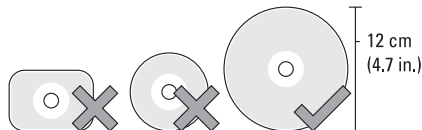

- 5  **USB PowerShare içeren eSATA/USB combo konektör** – eSATA uyumlu depolama aygıtlarına (harici sabit sürücüler veya optik sürücüler) ya da USB aygıtlarına (fare, klavye, yazıcı, harici sürücü veya MP3 çalar) bağlanır.

Bu konektör aynı zamanda bilgisayar açıldığında veya kapatıldığında ya da uyku durumundayken USB aygıtlarını şarj etmek için kullanılabilir. Bu işlev, bilgisayar kapatıldığında ya da uyku durumundayken, USB belirtimine uygun olsa dahi, bazı harici USB aygıtlarıyla çalışmayabilir. Bu gibi durumlarda, cihazı şarj etmek için bilgisayarını açın.

 **NOT:** Bilgisayar, USB aygıtı şarj edilirken kapatılırsa ya da uyku durumuna getirilirse, şarja devam etmek için USB aygıtının fişini çekin ve tekrar takın.

 **NOT:** Toplam pil ömrünün yalnızca %10'u kalmışsa, USB PowerShare otomatik olarak kapanır.

- 6  **AC adaptör konektörü** – Bilgisayarı çalıştıran ve pili şarj eden AC adaptörüne bağlanır.

7 Güç Işığı – Bilgisayar açıldığında yanar. Farklı ışıklar aşağıdakileri içerir:

Pil Gücünde:

- Tamamen beyaz - bilgisayar pil gücüyle çalışıyor
- Tamamen sarı - pil düşük
- Yanıp sönen sarı - pil çok düşük
- Yanıp sönen beyaz - bilgisayar uyku durumunda

AC Adaptöründe:

- Tamamen beyaz - sistem açık ve pil şarj oluyor
- Yanıp sönen beyaz - bilgisayar bekleme durumunda

Sol Taraf Özellikleri

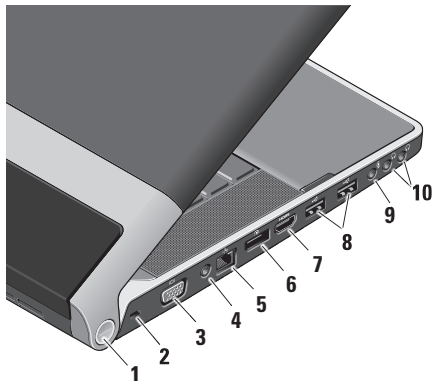

- 1 Güç ışığı** – Bilgisayar açıldığında yanar. Farklı ışıklar aşağıdakileri içerir:

Pil Gücünde:

- Tamamen beyaz - bilgisayar pil gücüyle çalışıyor
- Tamamen sarı - pil düşük
- Yanıp sönen sarı - pil çok düşük
- Yanıp sönen beyaz - bilgisayar uyku durumunda

AC Adaptöründe:

- Tamamen beyaz - sistem açık ve pil şarj oluyor
- Yanıp sönen beyaz - bilgisayar bekleme durumunda

- 2 Güvenlik kablosu yuvası** – Bilgisayara ticari olarak satılan bir hırsız önleme aygıtı takmak için kullanılır.

NOT: Bir hırsız önleme cihazı almadan önce, cihazın bilgisayarınızdaki güvenlik kablosu yuvasıyla çalışacağından emin olun.

- 3  **VGA konektörü** – Bir monitör veya projektöre bağlanır.
- 4 **Anten Giriş konektörü (desteklenen modellerde)** – TV Tarayıcı kartını (isteğe bağlı) kullanarak programları izlemek için, bir MCX konektörüyle harici bir antene bağlanır. TV Tarayıcı kartı kurulumuyla ilgili daha fazla bilgi için, bkz. sayfa 12, “TV Tarayıcısının Kurulumu (İsteğe bağlı)”.
- 5  **Ağ konektörü** – Kablolu bir ağ sinyali kullanıyorsanız, bu bilgisayarınızı bir ağa veya geniş bant aygıtına bağlar.
- 6  **DisplayPort konektörü** – Harici DisplayPort monitörlerini ve projektörleri destekleyen dijital arabirim standart konektörü.
- 7  **HDMI konektörü** – 5.1 ses ve video sinyalleri için TV'ye bağlanır.
 **NOT:** Bir monitörle birlikte kullanıldığında, yalnız video sinyali okunur.
- 8  **USB konektörleri (2)** – Fare, klavye, yazıcı, harici sürücü veya MP3 çalar gibi bir USB aygıtını bağlar.
- 9  **Ses Giriş/Mikrofon konektörü** – Ses programlarıyla birlikte kullanmak için bir mikrofon veya giriş sinyaline bağlanır.
- 10  **Ses Giriş/Kulaklık konektörleri (2)** – Bir ya da iki çift kulaklık bağlar veya açık bir hoparlör ya da ses sistemine ses gönderir. Ses sinyali her iki konektör için de aynıdır.

Görüntü Özellikleri

Ekran paneli isteğe bağlı bir kamera ile ona eşlik eden ikili dijital array mikrofonları barındırır.

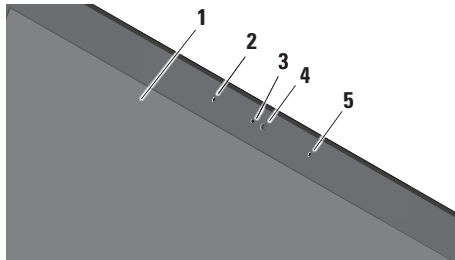

- 1 Ekran** – Ekranınız, bilgisayarınızı satın alırken yaptığınız seçimlere göre değişebilir. Ekranlar hakkında daha fazla bilgi için bkz. Dell Teknoloji Kılavuzu.
- 2 Sol dijital array mikrofon (isteğe bağlı)** – Video görüşmesi ve ses kaydı için yüksek ses kalitesi sağlamak üzere sağ dijital array mikrofonuyla birleşir.

- 3 Kamera etkinlik ışığı** – Kamera açıldığında yanar.
- 4 Kamera** – Video yakalama, konferans görüşmesi ve sohbet için yerleşik kamera. Kamerada, bilgisayarını satın aldığınız sırada yaptığınız seçime bağlı olarak gelişmiş yüz tanıma yazılımı bulunabilir.

FastAccess Yüz Tanıma (İsteğe bağlı) – Bilgisayarınızı güvende tutmanıza yardım eder. İsteğe bağlı bu yüz tanıma yazılımı yüzünüzü öğrenir ve bilgisayarınızda her oturum açtığınızda yüzünüzü tanıyarak parola ile manüel oturum açma ihtiyacını en aza indirir. Daha fazla bilgi için, **Başlat**  → **Programlar** → **FastAccess** öğelerini tıklayın.

- 5 Sağ dijital array mikrofon** – Video görüşmesi ve ses kaydı için yüksek ses kalitesi sağlamak üzere sol dijital array mikrofonuyla birleşir.

Ortam, Kablosuz ve Güç Denetimleri

Ortam, kablosuz bağlantı ve güç denetimlerini kullanmak için, sembole hafifçe dokunup bırakın. Seçiminizi onaylamak için denetim simgesi 2 saniye yanar ve sonra kaybolur.

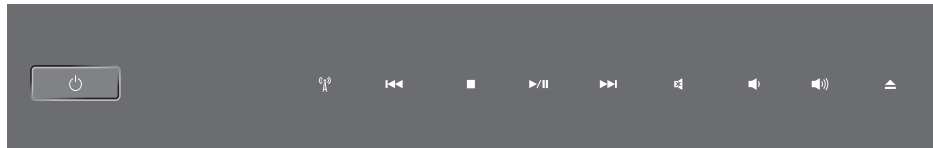

Gücü açma veya uyku durumundan çıkma



Kablosuz cihazı açma



Önceki parçayı veya bölümü oynatma



Durdurma



Oynat veya duraklatma



Sonraki parçayı veya bölümü oynatma



Sesi kapatma



Sesi azaltma



Sesi artırma



Diski çıkarma

Bilgisayar Tabanı ve Klavye Özellikleri

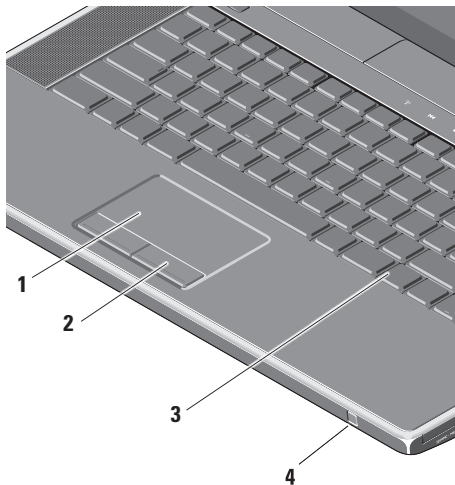

- 1 **Touch pad** – farenin imleci hareket ettirme, seçili öğeleri sürükleme veya taşıma ve yüzeye dokunarak sol tıklama işlevlerini sağlar.

Dairesel kaydırmayı ve yakınlaştırmayı destekler. Dairesel kaydırma ve yakınlaştırma ayarlarını değiştirmek için, masaüstünüzün bildirim alanındaki **Dell Dokunmayık yüzey** simgesini çift tıklayın.

Kaydırma sekmesinde, kaydırma veya dairese kaydırmayı etkinleştirebilir veya devre dışı bırakabilir, kaydırma bölgesi genişliğini ve kaydırma hızını seçebilirsiniz.

Hareketler sekmesinde, tek parmakla zoom (parmağı yukarı veya aşağı hareket ettirerek yakınlaştırma ve uzaklaştırma) veya sıkarak zoom (iki parmağı açarak veya bir araya getirerek yakınlaştırma ve uzaklaştırma) seçeneklerini etkinleştirebilir ya da devre dışı bırakabilirsiniz.

2 Touch pad düğmeleri – Farenin üstündekiler gibi sağ ve sol tıklama işlevleri sunar.

3 Arka Işıklılandırılmalı Klavye – Tuşların üzerindeki tüm sembolleri aydınlatarak karanlıkta görülmelerini sağlar. Klavye hakkında daha fazla bilgi için bkz. *Dell Teknoloji Kılavuzu*.

Arka Işıklılandırılmalı Klavye/Touch Pad Parlaklık Ayarları – Üç ışık durumu arasında (belirtilen sıra ile) geçiş yapmak için <Fn> + sağ ok tuşuna basın.

Üç ışık durumu:

- tam klavye/touch pad parlaklığı
(varsayılan ayar)
- ışık yok
- yarım klavye/touch pad parlaklığı

4 Müşteri IR – Bazı yazılım uygulamalarına Dell Travel Remote (kullanılmadığında ExpressCard yuvasında saklanabilecek isteğe bağlı bir aygıt) kumanda edilmesine olanak sağlar.

Optik Sürücüyü Kullanma

⚠ **DİKKAT:** Standart olmayan boyutta veya biçimdeki diskleri kullanmayın (mini CD'ler ve mini -DVD'ler dahil), aksi takdirde sürücüyü zarar verirsiniz.

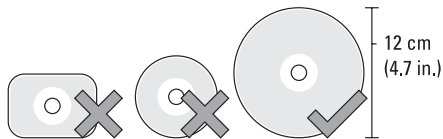

📌 **NOT:** CD veya DVD çalarken bilgisayarı hareket ettirmeyin.

Diski, etiket yukarı bakacak şekilde disk yuvasının ortasına yerleştirin ve yavaşça yuvaya itin. Sürücü disk otomatik olarak çekecek ve içeriğini okumaya başlayacaktır.



Bir disk sürücüden çıkarmak için, ▲ çıkış kontrol düğmesine yavaşça basın. Diski çıkarmadan önce onaylamak için kontrol ışığı birkaç saniye boyunca yanacaktır.

Pili Çıkarma ve Yerine Takma

⚠ UYARI: Uyumsuz pil kullanımı yangın veya patlama riskini artırabilir. Bu bilgisayarda yalnızca Dell'den satın alınan pil kullanılmalıdır. Başka bilgisayarların pillerini kullanmayın.

⚠ UYARI: Pilleri çıkarmadan önce bilgisayarı kapatın ve harici kabloları çıkarın (AC adaptörü dahil).

Pili çıkarmak için:

1. Bilgisayarı kapatın ve ters çevirin.
2. Pil serbest bırakma mandalını bilgisayara doğru kaydırın ve yerinde tutun.
3. Pili dışarı kaydırın.

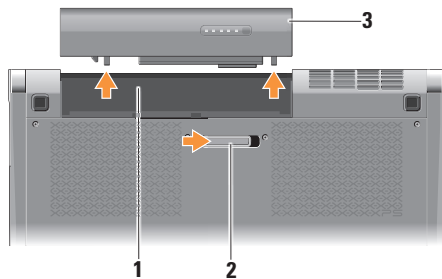

- 1 Pil yuvası
- 2 Pil serbest bırakma mandalı
- 3 Pil

Pili değiştirmek için, yerine oturana kadar yuvaya itin.

Yazılım Özellikleri

 **NOT:** Bu bölümde tanımlanan özellikler hakkında daha fazla bilgi için, sabit diskinizde veya **support.dell.com** adresindeki *Dell Technology Guide*'a (Dell Teknoloji Klavuzu) bakın.

Verimlilik ve İletişim

Bilgisayarınızı kullanarak sunumlar, broşürler, tebrik kartları, el ilanları ve elektronik tablolar oluşturabilirsiniz. Bilgisayarınızda kurulu olan uygulamalara bağlı olarak dijital fotoğrafları ve resimleri düzenleyebilir ve görüntüleyebilirsiniz. Bilgisayarınızda yüklü olan yazılımlar için satınalma siparişinize bakın.

İnternet'e bağlandıktan sonra web sitelerine erişebilir, e-posta hesabı oluşturabilir, dosyaları yükleyebilir, indirebilir ve benzer görevleri gerçekleştirebilirsiniz.

Eğlence ve Multimedya

Bilgisayarınızla video izleyebilir, oyun oynayabilir, kendi CD'lerinizi oluşturabilir, müzik ve internet radyo istasyonlarını dinleyebilirsiniz. Optik disk sürücünüz CD ve DVD dahil olmak üzere çeşitli disk ortam biçimlerini destekleyebilir.

Dijital kamera ve cep telefonu gibi taşınabilir aygıtlardan resim ve video dosyaları yükleyebilir veya kopyalayabilirsiniz. İsteğe bağlı yazılım uygulamaları diske kaydedilebilen, MP3 çalar ve elde taşınan eğlence aygıtı gibi taşınabilir ürünlere kaydedilebilen veya doğrudan bağlı TV'ler, projektörler ve ev sinema ekipmanlarında oynatılıp görüntülenebilen müzik ve video dosyaları oluşturmanızı ve düzenlemenizi sağlar.

Dell Dock

Dell Dock, sık kullanılan uygulamalara, dosyalara ve klasörlere kolay erişim sağlayan bir grup simgeden oluşur. Dock'u aşağıdaki yöntemlerle kişiselleştirebilirsiniz:

- Simge ekleyerek veya kaldırarak
- Dock'un rengini ve konumunu değiştirerek
- İlgili simgeleri kategoriler halinde gruplandırarak
- Simgelerin hareketlerini değiştirerek



Kategori Ekleme

1. Dock'u sağ tıklayın, **Ekle**→ **Kategori** öğelerini tıklayın. **Kategori Ekle/Düzenle** penceresi görüntülenir.
2. **Başlık** alanına kategori için bir başlık girin.
3. **Bir görüntü seç**: kutusundan kategori için bir simge seçin.
4. **Kaydet**'i tıklayın.

Simge Ekleme

Simgeyi Dock'a veya bir kategoriye sürükleyip bırakın.

Bir Kategoriyi veya Simgeyi Kaldırma

1. Dock üzerinde kategoriyi veya simgeyi sağ tıklayıp **Kısayolu sil** veya **Kategoriyi sil** öğelerini tıklayın.
2. Ekrandaki talimatları izleyin.

Dock'u Özelleştirme

1. Dock uygulamasını sağ tıklayıp **Gelişmiş Ayarlar...** öğesini tıklayın.
2. Dock'u özelleştirmek için istediğiniz seçeneği belirleyin.

Dell DataSafe Online Yedekleme

 **NOT:** Dell DataSafe Online tüm bölgelerde kullanılamayabilir.

 **NOT:** Yüksek yükleme/indirme hızları için geniş bant bağlantı önerilir.

Dell DataSafe Online, verilerinizi ve diğer önemli dosyalarınızı hırsızlık, yangın veya doğal afet gibi olaylara karşı korumaya yardımcı olan otomatik bir yedekleme ve geri yükleme hizmetidir. Bu hizmete bilgisayarınızdan, parola- korumalı bir hesap üzerinden erişebilirsiniz.

Daha fazla bilgi için **delldatasafe.com** adresine gidin.

Yedekleme programlamak için:

1. Görev çubuğundaki Dell DataSafe Online simgesini  çift tıklayın.
2. Ekrandaki yönergeleri izleyin.

Sorunları Çözme

Bu bölümde bilgisayarınız için sorun giderme bilgileri yer alır. Sorununuzu aşağıdaki yönergeleri kullanarak çözeemezseniz, sayfa 37'de "Destek Araçlarını Kullanma" veya sayfa 60'de "Dell'e Başvurma" kısmına bakın.

⚠ UYARI: Bilgisayarın kapağını yalnızca eğitimli servis personeli açmalıdır. İleri düzey servis ve sorun giderme talimatları için support.dell.com adresindeki *Service Manual*'a (Servis El Kitabı) bakın.

Ağ Sorunları

Kablosuz Bağlantılar

Kablosuz ağ bağlantısı kesilirse

- Kablosuz düğmesine yanlışlıkla basılmış ve kablosuz bağlantılarınız devre dışı bırakılmış olabilir. Kablosuz cihazı açmak için, bilgisayar açıkken ortadaki kontrol kapağındaki kablosuz sembolüne  hafifçe dokunup, bırakın. Kablosuz LAN'ı, görev çubuğunuzdaki *Dell Kablosuz WLAN Kart Kullanımı* ögesini kullanarak yönetebilirsiniz. Aynı zamanda Kablosuz LAN'ı yönetmek için, Denetim Masası'ndan erişilebilen *Windows Kablosuz Ağ Bağlantıları'nı* kullanabilirsiniz.
- Enterferans, kablosuz bağlantınızı engelleyebilir veya kesintiye uğratabilir. Bilgisayarı kablosuz yönlendiricinize yaklaştırmaya çalışın.

Kablolu Bağlantılar

Kablolu ağ bağlantısı kesilirse

- Kablo gevşek veya hasarlıdır.
- Ağ kablosunun her iki ucunun bağlı olduğunu doğrulayın. Varsa başka bir ağ kablosu deneyin.

Tümleşik ağ konektöründeki bağlantı bütünlüğü ışığı bağlantınızın çalıştığını doğrulamanızı ve durum hakkında bilgi edinmenizi sağlar:

- Yeşil — 10 Mbps ağ ve bilgisayar arasında iyi bir bağlantı var.
- Turuncu — 100 Mbps ağ ve bilgisayar arasında iyi bir bağlantı var.
- Sarı — 1000 Mbps ağ ve bilgisayar arasında iyi bir bağlantı var.
- Kapalı — Bilgisayar ağda fiziksel bir bağlantı algılayamadı.

 **NOT:** Ağ konektöründeki bağlantı bütünlüğü ışığı yalnız kablolu bağlantılar içindir. Bağlantı bütünlüğü ışığı kablosuz bağlantıların durumunu göstermez.

Güç Sorunları

Menteşelerdeki güç/pil ışıkları aşağıdakileri belirtir:

Pil Gücünde:

- Tamamen beyaz - bilgisayar pil gücüyle çalışıyor
- Tamamen sarı - pil düşük
- Yanıp sönen sarı - pil çok düşük

AC Adaptöründe:

- Tamamen beyaz - sistem açık ve pil şarj oluyor
- Yanıp sönen beyaz - bilgisayar bekleme durumunda

Güç ışığı yanmıyorsa — Bilgisayarınız kapalıdır veya elektrik bağlantısı yoktur.

- AC adaptörünü çıkarın ve bilgisayarı pille açmayı deneyin.
- Pili çıkarın ve bilgisayarı yalnızca AC adaptörüyle açmayı deneyin.
- AC adaptörü kablo bağlantılarının her iki ucunu da denetleyin. AC adaptörünün üzerindeki ışığın açık olduğundan emin olun. Işık açık değilse, AC adaptörünü başka bir elektrik çıkışına takmayı deneyin.

Güç ışığı tamamen beyaz ise ve bilgisayar yanıt vermiyorsa — Ekran yanıt vermiyor olabilir. Bilgisayar kapanıp açılana kadar güç düğmesine basın. Sorun devam ederse, **support.dell.com** sitesinde *Dell Teknoloji Kılavuzu*'na bakın.

Güç ışığı beyaz yanıp sönüyorsa — Bilgisayar bekleme modundadır. Normal çalışmayı devam ettirmek için klavyenizde bir tuşa basın, dokunmatik yüzeydeki veya harici fareyi hareket ettirin ya da güç düğmesine basın.

Bilgisayarınızın almasını etkileyen enterferansla karşılaşırsanız —

İstenmeyen bir sinyal diğer sinyalleri engelleyerek veya kesintiye uğratarak enterferans yaratmaktadır. Girişimin bazı olası nedenleri aşağıda belirtilmiştir:

- güç, klavye ve fare uzatma kabloları.
- çok çıkışlı elektrik prizine bağlı çok fazla aygıt var.
- aynı elektrik prizine çok çıkışlı elektrik prizleri bağlanmış.

Bellek Sorunları

Bellek sorunlarıyla karşılaşırsanız —

- Bellek modülünün bilgisayarınızla uyumlu olup olmadığını denetleyin. Bilgisayarınız DDR3 belleği destekler. Bilgisayarınızın desteklediği bellek türü hakkında daha fazla bilgi için, sayfa 62'deki “Temel Özellikler”e bakın.
- Dell Diagnostics'i çalıştırın (sayfa 41'daki “Dell Diagnostics” bölümüne bakın).
- Bellek modüllerini çıkartıp yeniden takarak (**support.dell.com** adresindeki *Service Manual'a* (Servis Elkitabı) bakın) bilgisayarınızın bellek ile iletişim kurduğundan emin olun.

Kilitlenmeler ve Yazılım Sorunları

Bilgisayar başlamıyorsa — Güç kablosunun bilgisayara ve elektrik prizine tamamen takılı olduğundan emin olun.

Bir program yanıt vermiyorsa — Programı sonlandırın:

1. Aynı anda <Ctrl><Shift><Esc> tuşlarına basın.
2. **Uygulamalar'**ı tıklayın.
3. Yanıt vermeyen programı tıklayın.
4. **Görevi Sonlandır'**ı tıklayın.

Bir program tekrar tekrar kilitleniyorsa — Yazılım belgelerine bakın. Gerekirse, programı kaldırıp yeniden yükleyin.

 **NOT:** Yazılımın kurulum talimatları genellikle yazılımın belgelerinde veya bir diskte (CD veya DVD) bulunur.

Bilgisayar yanıt vermiyorsa ya da kesintisiz mavi ekran görüntülenirse —

△ **DİKKAT: İşletim sistemi yoluyla bir kapatma yapamazsanız veri kaybedebilirsiniz.**

Bilgisayarınızı kapatın. Klavyenizdeki bir tuşa basarak veya fareyi hareket ettirerek bir yanıt alamıyorsanız, güç düğmesine bilgisayar kapanana kadar en az 8 - 10 saniye basılı tutun ve bilgisayarınızı yeniden başlatın.

Bir program Microsoft® Windows® işletim sisteminin önceki bir sürümü için tasarlanmışsa —

Program Uyumluluk Sihirbazı'nı çalıştırın. Program Uyumluluk Sihirbazı, bir programı Microsoft Windows işletim sisteminin önceki sürümlerine benzeyen ortamlarda da çalışacak şekilde yapılandırır.

Windows® 7

1. **Başlat**  → **Denetim Masası** → **Programlar** → **Windows'un eski sürümleri için yapılan programları çalıştır** öğelerini tıklayın.
2. Hoş geldiniz ekranında **İleri'yi** tıklayın.
3. Ekrandaki talimatları izleyin.

Windows® Vista

1. **Başlat**  → **Denetim Masası** → **Programlar** → **Windows'u bu sürümüyle daha eski bir program kullan** öğelerini tıklayın.
2. Hoş geldiniz ekranında **İleri'yi** tıklayın.
3. Ekrandaki talimatları izleyin.

Başka yazılım sorunlarıyla karşılaşırsanız —

- Dosyalarınızı hemen yedekleyin.
- Bilgisayarınızı denetlemek için bir virüs tarama programı kullanın.

Sorunları Çözme

- Açık dosya veya programları kaydedip kapatın ve bilgisayarınızı **Başlat**  menüsünden kapatın.
- Sorun giderme bilgileri için yazılım belgelerine bakın veya yazılım üreticisine başvurun:
 - Programın bilgisayarda yüklü işletim sistemiyle uyumluluğundan emin olun.
 - Bilgisayarınızın, yazılımı çalıştırmak için gerekli en düşük donanım gereksinimlerini karşıladığından emin olun. Bilgi için yazılım belgelerine bakın.
 - Programın düzgün biçimde yüklendiğinden ve yapılandırıldığından emin olun.
 - Aygıt sürücülerinin programla çakışmadığından emin olun.
 - Gerekirse programı kaldırıp yeniden yükleyin.
 - Sorun giderme yardımı için görüntülenen hata iletilerini yazın.

Destek Araçlarını Kullanma

Dell Destek Merkezi

Dell Destek Merkezi, ihtiyaç duyduğunuz servis, destek ve sisteme özel bilgileri bulmanıza yardım eder.

Uygulamayı başlatmak için görev çubuğundaki  simgesini tıklayın.

Dell Destek Merkezi giriş sayfası bilgisayarınızın model numarasını, servis etiketini, hızlı servis kodunu ve servis irtibat bilgilerini görüntüler.

Ana sayfa, aşağıdakilere erişmek için de bağlantılar içerir:



Self Help (Sorun Giderme, Güvenlik, Sistem Performansı, Ağ/İnternet, Yedekleme/ Kurtarma ve Windows işletim sistemi)



Uyarılar (bilgisayarınızla ilgili teknik destek uyarıları)



Dell Desteği (DellConnect™ ile Teknik Destek, Müşteri Hizmetleri, Eğitim ve Öğreticiler, Solution Station ile Nasıl Yapılır Yardımı ve PC CheckUp ile Çevrimiçi Tarama)



Sisteminiz Hakkında (Sistem Belgeleri, Garanti Bilgileri, Sistem Bilgileri, Yükseltmeler & Aksesuarlar)

Dell Destek Merkezi ve kullanılabilir destek araçları hakkında daha fazla bilgi için, support.dell.com sitesindeki **Hizmetler** sekmesini tıklayın.

Dell Yüklemelerim

 **NOT:** Dell Yüklemelerim tüm bölgelerde kullanılamayabilir.

Yeni bilgisayarınıza önceden yüklenmiş olan yazılımların bir kısmı yedek CD veya DVD içermez. Bu yazılım Dell Yüklemelerim'de mevcuttur. Bu web sitesinden yeniden yüklemek üzere mevcut yazılımları indirebilir veya kendi yedekleme ortamınızı oluşturabilirsiniz.

Dell Yüklemelerim'e kayıt olmak ve kullanmak için:

1. downloadstore.dell.com/media adresine gidin.
2. Kayıt olmak ve yazılımı yüklemek için ekrandaki talimatları izleyin.

Yazılımı yeniden yükleyin veya daha sonra kullanmak üzere yedek ortamını oluşturun.

Sistem İletileri

Bilgisayarınızda sorun veya hata varsa, nedenini ve sorunu çözmek için gereken eylemi belirlemenize yardım edecek bir Sistem İletisi görüntülenebilir.

 **NOT:** Aldığınız ileti aşağıdaki örneklerde listelenmemişse, işletim sisteminin veya ileti görüntülediğinde çalışmakta olan programın belgelerine bakın. Alternatif olarak, bilgisayarınızda veya **support.dell.com** adresinde bulunan *Dell Teknoloji Kılavuzu*'na bakabilir veya sayfa 58'deki "Dell'e Başvurma" bölümünden yardım alabilirsiniz.

Dikkat! Bu sistemde [nnnn] denetim noktasındaki önceki önyükleme teşebbüsleri başarısız oldu. Bu sorunu çözme konusunda yardım için lütfen bu denetim noktasını not edin ve Dell Teknik Destek bölümüyle bağlantı kurun — Bilgisayar aynı hata için önyükleme rutinini tamamlamada art arda üç kez başarısız oldu, yardım için sayfa 58'deki "Dell'e Başvurma" bölümüne bakın.

CMOS sağlama hatası — Olası sistem kartı hatası veya RTC pili zayıf. Pili yerine takın. **support.dell.com** adresindeki *Service Manual* (Servis El Kitabı) veya sayfa 58'deki "Dell'e Başvurma" bölümünden yardım alın.

CPU fan hatası — CPU fanı hata verdi. CPU fanını yerine takın. **support.dell.com** adresindeki *Service Manual'a* (Servis El Kitabı) bakın.

Sabit disk (HDD) sürücü hatası — POST sırasında olası sabit disk arızası; yardım için (bkz. sayfa 58, "Dell'e Başvurma").

Sabit disk sürücü okuma hatası — HDD önyükleme testi sırasında olası sabit disk arızası; (yardım için bkz. sayfa 60, "Dell'e Başvurma").

Klavye hatası — Klavye hatası veya gevşek kablo. Klavye kablosunun takılı olduğundan emin olun. Klavye hatası halinde, klavyeyi değiştirin. Yardım için, **support.dell.com** adresindeki *Service Manual'a* (Servis El Kitabı) bakın.

Önyükleme aygıtı yok — Sabit disk sürücüsünde önyüklenilebilir bölüm yok, sabit disk sürücü kablosu gevşek veya önyüklenilebilir aygıt yok.

- Önyükleme aygıtınız sabit disk sürücüsü ise, kabloların bağlı, sürücünün doğru şekilde takılmış ve önyüklenilebilir aygıt olarak bölümlendirilmiş olduğundan emin olun.
- Sistem kurulumuna girin ve önyükleme sırası bilgilerinin doğru olduğundan emin olun. (bilgisayarınızdaki veya **support.dell.com** adresindeki *Dell Technology Guide'a* (Dell Teknoloji Kılavuzu) bakın).

Saat ilerleme kesintisi yok — Sistem kartındaki bir çip arızalı olabilir veya sistem kartı hatası mevcut (yardım için sayfa 60'deki "Dell'e Başvurma" bölümüne bakın).

USB aşırı akım hatası — USB aygıtını çıkarın. USB aygıtınızın düzgün çalışabilmesi için daha fazla güç gerekli. USB aygıtını bağlamak için harici güç kaynağı kullanın veya aygıtınızda iki USB kablosu varsa her ikisini birden bağlayın.

NOT – Sabit Disk Sürücüsü KENDİ KENDİNE İZLEME SİSTEMİ bir parametrenin normal çalışma aralığını aştığını bildirdi. Dell verilerinizi düzenli şekilde yedeklemenizi önerir. Aralık dışı bir parametre potansiyel bir sabit disk sorununa işaret etmeyebilir — S.M.A.R.T hatası, olası sabit disk sürücü hatası. Bu özellik BIOS kurulumunda etkinleştirilebilir veya devre dışı bırakılabilir (yardım için sayfa 60, “Dell’e Başvurma” bölümüne bakın).

Donanım Sorun Giderici

İşletim sistemi kurulumu sırasında bir aygıt algılanamazsa veya algılandığı halde, yanlış yapılandırılırsa, uyumsuzluğu çözmek için **Donanım Sorun Giderici**'yi kullanabilirsiniz.

Donanım Sorun Gidericisi'ni başlatmak için:

1. **Başlat**  → **Yardım ve Destek** öğelerini tıklayın.
2. Ara alanına `donanım sorun gidericisi` yazın ve aramayı başlatmak için <Enter> tuşuna basın.
3. Arama sonuçlarında sorunu en iyi şekilde tanımlayan seçeneği belirleyin ve kalan sorun giderme adımlarını izleyin.

Dell Diagnostics

Bilgisayarınızla ilgili bir sorun yaşarsanız, teknik yardım için Dell'e başvurmadan önce sayfa 34'de "Kilitlenmeler ve Yazılım Sorunları" bölümündeki gerekli kontrolleri yapın (bkz.) ve Dell Diagnostics'i çalıştırın.

 **NOT:** Dell Diagnostics programı yalnızca Dell bilgisayarlarda çalışır.

 **NOT:** *Drivers and Utilities* (Sürücüler ve Yardımcı Programlar) diski bilgisayarınızla birlikte verilmeyebilir.

Sınamak istediğiniz aygıtın sistem kurulum programında görüldüğünü ve etkin olduğunu doğrulayın. System Setup (BIOS) uygulamasına girmek için POST (Açılışta Kendi Kendine Sınama) sırasında <F2> tuşuna basın.

Sabit disk sürücünüzden veya *Drivers and Utilities* (Sürücüler ve Yardımcı Programlar) diskinden Dell Diagnostics programını başlatın.

Dell Diagnostics Programını Sabit Sürücünüzden Başlatma

Dell Diagnostics programı sabit disk sürücünüzde gizli bir tanılama yardımcı programı bölümündedir.

 **NOT:** Bilgisayarınız bir ekran resmi görüntüleyemiyorsa, Dell'e başvurun (sayfa 60'teki "Dell'e Başvurma" bölümüne bakın).

1. Bilgisayarın sorunsuz şekilde çalışan bir elektrik prizine bağlı olduğundan emin olun.
2. Bilgisayarınızı açın (veya yeniden başlatın).
3. DELL™ logosu görüldüğünde, hemen <F12>'ye basın. Önyükleme menüsünde **Diagnostics**'i seçin ve <Enter> tuşuna basın. Bu, bilgisayarınızdaki Pre-Boot System Assessment'i (PSA) (Önyükleme Öncesi Sistem Değerlendirmesi) çalıştırabilir.

 **NOT:** Çok uzun süre bekler ve işletim sistemi logosunu görürseniz, Microsoft® Windows® masaüstü görünene kadar beklemeye devam edin ve sonra bilgisayarınızı kapatıp yeniden deneyin.

Destek Araçlarını Kullanma

 **NOT:** Hiçbir tanılama yardımcı programı bölümü bulunamadığını belirten bir ileti görürseniz, Dell Diagnostics programını *Drivers and Utilities* (Sürücüler ve Yardımcı Programlar) diskinden başlatın.

PSA çağrılmışsa:

- a. PSA testleri gerçekleştirmeye başlar.
- b. PSA başarılı bir şekilde tamamlanırsa, aşağıdaki mesaj görüntülenir:
“Bu sistemde bir sorun bulunamadı. Kalan bellek testlerini gerçekleştirmek istiyor musunuz? Bu yaklaşık 30 dakika veya daha uzun sürecek. Devam etmek istiyor musunuz? (Önerilen).”

- c. Bellek sorunları yaşıyorsanız <y>, yaşamıyorsanız <n> tuşuna basın. Aşağıdaki mesaj görüntülenir: “Dell Diagnostic Yardımcı Programı Bölümü Yeniden Başlatılıyor. Devam etmek için bir tuşa basın. mesajını alacaksınız.”
- d. **Bir Seçenek Belirle** penceresine gitmek için bir tuşa basın.

PSA çağrılmamışsa:

Sabit sürücünüzdeki tanılama uygulaması bölümünden Dell Diagnostics'i başlatmak için herhangi bir tuşa basın ve **Bir Seçenek Belirle** penceresine gidin.

4. Çalıştırmak istediğiniz testi seçin.

5. Sınama sırasında bir sorunla karşılaşırsanız, ekranda sorunun hata kodunu ve açıklamasını içeren bir ileti görünür. Hata kodunu ve sorunun tanımını yazarak Dell'e başvurun (sayfa 60'daki "Dell'e Başvurma" kısmına bakın).

 **NOT:** Bilgisayarınızın Service Tag numarası, her sınama ekranının en üstünde görüntülenir. Service Tag (Servis Etiketi), Dell ile bağlantı kurduğunuzda bilgisayarınızı tanımlamanıza yardımcı olur.

6. Testler tamamlandığında, **Bir Seçenek Belirle** penceresine dönmek için test ekranını kapatın.
7. Dell Diagnostics uygulamasından çıkıp bilgisayarı yeniden başlatmak için **Çıkış** düğmesine basın.

Dell Diagnostics Programını Drivers and Utilities Diskinden Başlatma

 **NOT:** *Drivers and Utilities* (Sürücüler ve Yardımcı Programlar) diski bilgisayarınızla birlikte verilmeyebilir.

1. *Drivers and Utilities* (Sürücüler ve Yardımcı Programlar) diskini yerleştirin.
2. Bilgisayarı kapatın ve yeniden başlatın. DELL logosu görüldüğünde, hemen <F12>'ye basın.

 **NOT:** Çok uzun süre bekler ve işletim sistemi logosunu görürseniz, Microsoft® Windows® masaüstü görünene kadar beklemeye devam edin ve sonra bilgisayarınızı kapatıp yeniden deneyin.

 **NOT:** Sonraki adımlar, önyükleme sırasını yalnızca bir kez değiştirir. Sonraki başlatmada, bilgisayar sistem kurulumu programında belirtilen aygıtlara göre önyükleme yapar.

Destek Araçlarını Kullanma

3. Önyükleme aygıtı listesi görüldüğünde, **CD/DVD/CD-RW** seçeneğini vurgulayın ve <Enter> tuşuna basın.
4. Görüntülenen menüden **Boot from CD-ROM** (CD-ROM'dan başlat) seçeneğini belirtin ve <Enter> tuşuna basın.
5. CD menüsünü başlatmak için 1 yazın ve ilerlemek için <Enter> tuşuna basın.
6. Numaralı listeden **Run the 32 Bit Dell Diagnostics'i** (32 Bit Dell Diagnostics Programını Çalıştır) seçin. Birden çok sürüm listelenmişse, bilgisayarınıza uygun sürümü seçin.
7. Çalıştırmak istediğiniz testi seçin.
8. Sınama sırasında bir sorunla karşılaşırsanız, ekranda sorunun hata kodunu ve açıklamasını içeren bir ileti görünür. Hata kodunu ve sorunun tanımını yazarak Dell'e başvurun (sayfa 60'daki "Dell'e Başvurma" kısmına bakın).
9. **NOT:** Bilgisayarınızın Service Tag numarası, her sınama ekranının en üstünde görüntülenir. Service Tag (Servis Etiketi), Dell ile bağlantı kurduğunuzda bilgisayarınızı tanımlamanıza yardımcı olur.
9. Testler tamamlandığında, **Bir Seçenek Belirle** penceresine dönmek için test ekranını kapatın.
10. Dell Diagnostics uygulamasından çıkıp bilgisayarı yeniden başlatmak için **Çıkış** düğmesine basın.
11. *Drivers and Utilities* (Sürücüler ve Yardımcı Programlar) CD'sini çıkarın.

İşletim Sisteminizi Geri Yükleme

Bilgisayarınızın işletim sistemini aşağıdaki seçeneklerden birini kullanarak geri yükleyebilirsiniz:

△ **DİKKAT: Dell Factory Image Restore veya *Operating System* (İşletim Sistemi) diskini kullandığınızda, bilgisayarınızdaki tüm veri dosyaları kalıcı olarak silinir. Mümkünse, bu seçenekleri kullanmadan önce veri dosyalarınızı yedekleyin.**

Option (Seçenek)	İlk
Seçenek olarak	System Restore'i (Sistem Geri Yükleme) kullanın
Dell DataSafe Local Backup	System Restore (Sistem Geri Yükleme) sorununuzu çözmediğinde
Sistem kurtarma ortamı	işletim sistemi hatası System Restore (Sistem Geri Yükleme) veya DataSafe Local Backup seçeneklerinin kullanılmasına izin vermediğinde fabrika görüntüsünü yeni takılan bir sabit sürücüye yüklerken
Dell Factory Image Restore	bilgisayarınızı ilk aldığınızdaki çalışma durumuna döndürmek için
<i>Operating System</i> (İşletim Sistemi) diskini	bilgisayarınıza yalnızca işletim sistemini yeniden yüklemek için

🔑 **NOT:** *Operating System* (İşletim Sistemi) diskini bilgisayarınızla birlikte verilmeyebilir.

Seçenek olarak

Windows işletim sistemleri, donanıma, yazılıma veya sistem ayarlarına yapılan değişiklikler bilgisayarınızı istenmeyen bir sistem durumuna getirmişse, bilgisayarınızı önceki bir sistem durumuna geri yüklemenizi (veri dosyalarını etkilemeden) sağlayan Sistem Geri Yükleme seçeneğini sağlar. Sistem Geri Yüklemenin bilgisayarınızda yaptığı hiçbir değişiklik geri alınamaz.

△ **DİKKAT: Veri dosyalarınız düzenli olarak yedekleyin. Sistem Geri Yükleme, veri dosyalarınızı izlemez veya kurtarmaz.**

Sistem Geri Yükleme'yi Başlatma

1. **Başlat'**ı tıklayın .
2. Arama kutusuna `Sistem Geri Yükleme` yazın ve <Enter> tuşuna basın.

✎ **NOT: Kullanıcı Hesabı Denetimi** penceresi görünebilir. Bilgisayarda bir yöneticiyseniz, **Devam'**ı tıklayın; aksi takdirde istediğiniz eyleme devam etmek için yöneticinize başvurun.

3. **İleri'**yi tıklayın ve ekranda kalan komutları izleyin.

Sistem Geri Yükleme'nin sorununuzu çözmemesi durumunda son sistem geri yüklemeyi geri alabilirsiniz.

Son Sistem Geri Yüklemeyi Geri Alma

✎ **NOT:** Son sistem geri yüklemesini geri almadan önce, açık dosyaları kaydedip kapatın ve açık programlardan çıkın. Sistem geri yükleme bitene kadar hiçbir dosyayı veya programı değiştirmeyin, açmayın veya silmeyin.

1. **Başlat'**ı tıklayın .
2. Arama kutusuna `Sistem Geri Yükleme` yazın ve <Enter> tuşuna basın.
3. **Son geri yüklememi geri al'**ı ve **İleri'**yi tıklayın.

Dell DataSafe Local Backup

△ **DİKKAT:** Dell DataSafe Local Backup kullanıldığında bilgisayarınızı aldıktan sonra yüklediğiniz tüm programlar veya sürücüler kalıcı olarak kaldırılır. Dell DataSafe Local Backup uygulamasını kullanmadan önce bilgisayarınıza yüklemeniz gereken uygulamaları bir ortama yedekleyin. Dell DataSafe Local Backup uygulamasını sadece Sistem Geri Yükleme ile işletim sistemi sorununuzu çözemediğinizde kullanın.

△ **DİKKAT:** Dell Datasafe Local Backup uygulaması bilgisayarınızdaki veri dosyalarını korumak üzere tasarlanmış olsa da, Dell DataSafe Local Backup uygulamasını kullanmadan önce veri dosyalarınızı yedeklemeniz önerilir.

✎ **NOT:** Dell DataSafe Local Backup tüm bölgelerde bulunmayabilir.

✎ **NOT:** Dell DataSafe Local Backup bilgisayarınızda mevcut değilse, işletim sisteminizi geri yüklemek için Dell Factory Image Restore uygulamasını kullanın (bkz. sayfa 50, “Dell Factory Image Restore (Dell Fabrika Görüntüsü Geri Yükleme)”).

Dell DataSafe Local Backup uygulamasını kullanarak, bilgisayarınızdaki veri dosyalarını silmeden sabit diskinizi ilk satın aldığınız işletim durumuna geri yükleyebilirsiniz.

Dell DataSafe Local Backup ile:

- Bilgisayarınızı yedekleyerek önceki bir işletim durumuna geri yükleyebilir
- Sistem kurtarma ortamı oluşturabilirsiniz

Dell DataSafe Local Backup Basic

Veri dosyalarını korurken fabrika görüntüsünü geri yüklemek için:

1. Bilgisayarınızı kapatın.
2. Bilgisayara bağlı olan tüm aygıtların (USB sürücü, yazıcı, vs.) bağlantısını kesin ve yeni eklenen dahili donanımları çıkarın.
3. Bilgisayarınızı açın.
4. DELL™ logosu görüldüğünde **Advanced Boot Options** (Gelişmiş Önyükleme Seçenekleri) penceresine ulaşmak için birkaç kez <F8> tuşuna basın.

 **NOT:** Çok uzun süre bekler ve işletim sistemi logosunu görürseniz, Microsoft® Windows® masaüstü görünene kadar beklemeye devam edin ve sonra bilgisayarınızı kapatıp yeniden deneyin.

5. **Repair Your Computer** (Bilgisayarınızı Onarın) öğesini seçin.

6. **System Recovery Options** (Sistem Kurtarma Seçenekleri) menüsünden **Dell DataSafe Restore and Emergency Backup** (Dell DataSafe Kurtarma ve Acil Durum Yedeklemesi) öğesini seçin ve ekrandaki talimatları izleyin.

 **NOT:** Geri yükleme işlemi bir saat veya geri yüklenecek verilerin boyutuna bağlı olarak daha uzun sürebilir.

 **NOT:** Daha fazla bilgi için, **support.dell.com** adresindeki 353560 numaralı makaleye bakın.

Dell DataSafe Local Backup Professional'a Yükseltme

- ✎ **NOT:** Bilgisayarınızı satın aldığınız sırada sipariş ettiyseniz, Dell DataSafe Local Backup Professional bilgisayarınızda yüklü olabilir.

Dell DataSafe Local Backup Professional, aşağıdakileri gerçekleştirmenizi sağlayan ek özellikler sağlar:

- Bilgisayarınızı dosya türüne göre yedekleme ve geri yükleme
- Dosyaları yerel bir depolama aygıtına yedekleme
- Otomatik yedeklemeler planlama

Dell DataSafe Local Backup Professional'a yükseltme yapmak için:

1. Görev çubuğundaki Dell DataSafe Local Backup simgesini  çift tıklayın.
2. **ŞİMDİ YÜKSELT!** seçeneğini tıklayın
3. Yükseltmeyi tamamlamak için ekrandaki yönergeleri izleyin.

Sistem Kurtarma Ortamı

- △ **DİKKAT:** Sistem kurtarma ortamı bilgisayarınızdaki veri dosyalarını korumak üzere tasarlanmış olsa da, sistem kurtarma ortamını kullanmadan önce veri dosyalarınızı yedeklemeniz önerilir.

Dell DataSafe Local Backup uygulamasını kullanarak oluşturulan sistem kurtarma ortamını, bilgisayarınızdaki veri dosyalarını silmeden sabit diskinizi ilk satın aldığınız işletim durumuna geri yüklemek için kullanabilirsiniz.

Sistem kurtarma ortamını aşağıdaki durumlarda kullanın:

- Bilgisayarınızda yüklü bulunan kurtarma seçeneklerinin kullanılmasına olanak vermeyen işletim sistemi hatası.
- Verilerin kurtarılmasına izin vermeyen sabit sürücü hatası.

İşletim Sisteminizi Geri Yükleme

Sistem kurtarma ortamını kullanarak bilgisayarınızın fabrika görüntüsünü geri yüklemek için:

1. Sistem kurtarma diskini veya USB anahtarını bilgisayara takın ve bilgisayarı yeniden başlatın.
 2. DELL™ logosu görüldüğünde, hemen <F12>'ye basın.
-  **NOT:** Çok uzun süre bekler ve işletim sistemi logosunu görürseniz, Microsoft® Windows® masaüstü görünene kadar beklemeye devam edin ve sonra bilgisayarınızı kapatıp yeniden deneyin.
3. Listedeki uygun önyükleme aygıtını seçip <Enter> tuşuna basın.
 4. Kurtarma işlemini tamamlamak için ekrandaki yönergeleri izleyin.

Dell Factory Image Restore (Dell Fabrika Görüntüsü Geri Yükleme)

 **DİKKAT:** Dell Factory Image Restore kullanıldığında sabit sürücünüzdeki tüm veriler kalıcı olarak silinir ve bilgisayarınızı aldıktan sonra yüklediğiniz tüm programlar veya sürücüler kaldırılır. Mümkünse, bu seçenekleri kullanmadan önce verilerinizi yedekleyin. Dell Fabrika Görüntüsü Geri Yükleme'yi sadece Sistem Geri Yükleme ile işletim sistemi sorununuzu çözemediğinizde kullanın.

 **NOT:** Dell Factory Image Restore uygulaması bazı ülkelerde veya bazı bilgisayarlarda kullanılamayabilir.

 **NOT:** Dell Factory Image Restore bilgisayarınızda mevcut değilse, işletim sisteminizi geri yüklemek için Dell DataSafe Backup uygulamasını kullanın (bkz. sayfa 47, "Dell DataSafe Local Backup").

Dell Factory Image Restore işlevini işletim sisteminizi geri yüklemek için son yöntem olarak kullanın. Bu seçenek sabit sürücünüzü bilgisayarınızı ilk aldığınızdaki çalışma durumuna döndürür. Bilgisayarınızı aldıktan sonra eklediğiniz veri dosyaları dahil tüm program veya dosyalar sabit sürücüden kalıcı olarak silinir. Veri dosyaları belgeleri, elektronik tabloları, e-posta mesajlarını, dijital fotoğrafları, müzik dosyalarını vb. içerir. Mümkünse, Factory Image Restore uygulamasını kullanmadan önce tüm verileri yedekleyin.

Dell Factory Image Restore Uygulamasını Başlatma

1. Bilgisayarı açın.
2. Dell logosu görüldüğünde **Advanced Boot Options** (Gelişmiş Önyükleme Seçenekleri) penceresine ulaşmak için birkaç kez <F8> tuşuna basın.
 **NOT:** Çok uzun süre bekler ve işletim sistemi logosunu görürseniz, Microsoft® Windows® masaüstü görünene kadar beklemeye devam edin ve sonra bilgisayarınızı kapatıp yeniden deneyin.
3. **Repair Your Computer** (Bilgisayarınızı Onarın) öğesini seçin.
Sistem Kurtarma Seçenekleri penceresi görüntülenir.
4. Bir klavye düzeni seçin ve **İleri**'yi tıklayın.

İşletim Sisteminizi Geri Yükleme

5. Kurtarma seçeneklerine erişmek için yerel kullanıcı olarak oturum açın. Komut istemine erişmek için **Kullanıcı adı** alanına **yönetici** yazın ve daha sonra **Tamam**'ı tıklayın.

6. **Dell Factory Image Restore** ögesini tıklayın. **Dell Factory Image Restore** karşılama ekranı görüntülenir.

 **NOT:** Yapılandırmanıza bağlı olarak **Dell Factory Tools** ve sonra **Dell Factory Image Restore** ögesini seçmeniz gerekebilir.

7. **İleri**'yi tıklayın. **Veri Silmeyi Onayla** ekranı görüntülenir.

 **NOT:** Factory Image Restore ile devam etmek istemiyorsanız **İptal** düğmesini tıklayın.

8. Sabit sürücüyü yeniden biçimlendirmek ve sistem yazılımını fabrika durumuna geri döndürmeye devam etmek istediğinizi onaylamak için **onay** kutusunu seçin ve ardından **İleri**'yi tıklayın.

Geri yükleme işlemi başlar ve tamamlanması beş dakika veya daha fazla sürebilir. İşletim sistemi ve fabrikada yüklenen uygulamalar fabrika durumuna döndürüldüğünde bir mesaj görüntülenir.

9. Sistemi yeniden başlatmak için **Son**'u tıklayın.

Yardım Alma

Bilgisayarınızda bir sorunla karşılaşırsanız, tanılmak için aşağıdaki adımları tamamlayın ve sorunu giderin:

1. Bilgisayarınızın karşılaştığı sorunla ilgili olarak bilgi ve yordamlar için bkz. sayfa 31, “Sorunları Çözme”.
2. Dell Diagnostics'i çalıştırma prosedürleri için sayfa 41'deki “Dell Diagnostics” bölümüne bakın.
3. Sayfa 59'daki “Tanı Denetim Listesi” ni doldurun.
4. Kurulum ve sorun giderme yordamlarında yardım almak için, **support.dell.com** adresindeki Dell Destek sitesinde Dell'in çok çeşitli çevrimiçi hizmetlerini kullanabilirsiniz. Çevrimiçi Dell Destek Merkezinin daha kapsamlı bir listesi için sayfa 55'deki “Çevrimiçi Hizmetler” bölümüne bakın.

5. Önceki adımlar sorununuzu çözmediyse, sayfa 58'deki “Aramadan Önce” ve ardından sayfa 60'deki “Dell'e Başvurma” bölümüne bakın.

 **NOT:** Dell Destek hizmetini bilgisayarın yakınındaki bir telefonda ararsanız, destek personeli gerekli yordamlarda size yardımcı olabilir.

 **NOT:** Dell'in Hızlı Servis Kodu sistemi bütün ülkelerde bulunmayabilir.

Dell'in otomatik telefon sisteminden istendiğinde, çağrının doğrudan ilgili destek personeline yönlendirilebilmesi için Hızlı Servis Kodunuzu girin. Hızlı Servis Kodunuz yoksa, **Dell Accessories** klasörünü açın, **Hızlı Servis Kodu** simgesini çift tıklayın ve yönergeleri izleyin.

 **NOT:** Aşağıdaki hizmetlerden bazıları kıta ABD dışındaki tüm noktalarda her zaman bulunamayabilir. Bu hizmetler hakkında bilgi almak için yerel Dell temsilcinizi arayın.

Teknik Destek ve Müşteri Hizmetleri

Dell'in destek hizmetinden yararlanarak, Dell™ donanımlarına ilişkin sorularınıza yanıt alabilirsiniz. Destek personeli hızlı ve doğru yanıtlar verebilmek için bilgisayar tabanlı tanıları kullanır.

Dell'in destek hizmetine başvurmak için, sayfa 58'deki "Aramadan Önce" bölümüne gidin ve bölgenizin başvuru bilgilerine bakın veya **support.dell.com** sitesine gidin.

DellConnect™

DellConnect, bir Dell hizmet ve desteğinin geniş bantlı bir bağlantı üzerinden bilgisayarınıza erişip, sorununuza tanı koymasını ve sizin süpervizörlüğünüzde onarılmasını sağlayan basit bir çevrimiçi erişim aracıdır. Daha fazla bilgi için **support.dell.com** sitesine gidin ve **DellConnect**'i tıklayın.

Çevrimiçi Hizmetler

Aşağıdaki web sitelerinden Dell ürünleri ve hizmetleri hakkında bilgi alabilirsiniz:

- **www.dell.com**
- **www.dell.com/ap** (sadece Asya/Pasifik ülkeleri)
- **www.dell.com/jp** (sadece Japonya)
- **www.euro.dell.com** (sadece Avrupa)
- **www.dell.com/la** (Latin Amerika ve Karayip ülkeleri)
- **www.dell.ca** (sadece Kanada)

Dell Destek hizmetlerine aşağıdaki web sitelerinden ve e-postayla erişebilirsiniz:

Dell Destek web siteleri

- **support.dell.com**
- **support.jp.dell.com** (sadece Japonya)
- **www.euro.dell.com** (sadece Avrupa)

Dell Destek e-posta adresleri

- **mobile_support@us.dell.com**
- **support@us.dell.com**
- **la-techsupport@dell.com** (sadece Latin Amerika ve Karayip ülkeleri)
- **apsupport@dell.com** (sadece Asya/Pasifik ülkeleri)

Dell Pazarlama ve Satış e-posta adresleri

- **apmarketing@dell.com** (sadece Asya/Pasifik ülkeleri)
- **sales_canada@dell.com** (sadece Kanada)

Anonim dosya aktarma protokolü (FTP)

- **ftp.dell.com**

Kullanıcı: `isimsiz` olarak oturum açın ve parola olarak e-posta adresinizi kullanın.

Sipariş Durumu Otomatik Yanıt Hizmeti

Sipariş ettiğiniz herhangi bir Dell ürününün durumunu öğrenmek için, **support.dell.com**, sitesine gidebilir veya sipariş durumu otomatik yanıt hizmetini arayabilirsiniz. Sesli yanıt sistemi siparişinizi bulmak ve durumunu bildirmek için sizden bilgi ister. Siparişinizle ilgili sorunlarınızla ilgili olarak bölgenizi aramak için gerekli telefon numarasını almak üzere, sayfa 60'deki "Dell'e Başvurma" bölümüne bakın.

Siparişinizle ilgili eksik parça, yanlış parça, hatalı fatura gibi sorunlar varsa, yardım almak için Dell'e başvurun. Görüşme sırasında faturanızı veya irsaliyeyi yanınızda bulundurun. Bölgenizi aramak üzere telefon numarasına erişmek için, sayfa 60'deki "Dell'e Başvurma" bölümüne bakın.

Ürün Bilgileri

Dell'de bulunan diğer ürünler hakkında bilgi almanız gerekirse veya sipariş vermek isterseniz, **www.dell.com** adresinden Dell web sitesini ziyaret edin. Bölgenizi aramak üzere telefon numarasına erişmek veya bir satış uzmanıyla konuşmak için, sayfa 60'deki "Dell'e Başvurma" bölümüne bakın.

Garanti Kapsamındaki Ürünleri veya Kredi için ürünleri iade etme

Onarım veya değiştirilmek üzere gönderilecek tüm parçaları aşağıda belirtilen şekilde hazırlayın:

 **NOT:** Ürünü Dell'e göndermeden önce, sabit sürücülerde ve üründeki tüm diğer depolama aygıtlarında bulunan tüm verileri yedeklediğinizden emin olun. Tüm gizli, tescilli ve kişisel bilgilerinizi, aynı zamanda CD ve ortam kartı gibi çıkarılabilir ortamları çıkarın. Dell, gizli, tescilli veya kişisel bilgilerinizden; kaybolan veya bozulan bilgilerinizden; ya da iadenize dahil edilebilecek hasarlı ya da kayıp çıkarılabilir ortamlardan sorumlu değildir.

1. Dell'i arayıp İade Edilen Ürün Yetki Numarası alın ve bu numarayı kutunun üstüne kolayca ve açıkça görünecek şekilde yazın. Bölgenizi aramak üzere telefon numarasına erişmek için, sayfa 60'deki "Dell'e Başvurma" bölümüne bakın.
2. Kutuya faturanın bir kopyasını ve iade nedenini belirten bir mektup ekleyin.
3. Çalıştırdığınız testleri ve Dell Diagnostics tarafından gönderilen hata mesajlarını (bkz. sayfa 41, "Dell Diagnostics") belirterek, Tanı Denetim Listesinin bir kopyasını dahil edin (bkz. sayfa 59, "Tanı Denetim Listesi").
4. Gönderilen parça değiştirilecekse, parçaya ait tüm aksesuarları da (elektrik kabloları, yazılımlar, kızaklar vb.) gönderin.

5. İade edilecek malzemeyi orijinal (veya eşdeğer) paketleme malzemesine koyun.

 **NOT:** Sevk masrafları size aittir. Ayrıca, iade edilen tüm ürünlerin sigortalanması sizin sorumluluğunuzdadır ve Dell'e sevk edilmesi sırasında hasar riskini dikkate almanız gerekir. Teslimde Ödeme (C.O.D.) paketleri kabul edilmemektedir.

 **NOT:** Yukarıdaki gereklerin herhangi biri yerine getirilmeden yapılan iadeler Dell'in teslim masası tarafından geri çevrilecek ve size iade edilecektir.

Aramadan Önce

 **NOT:** Görüşme sırasında Hızlı Servis Kodu yanınızda olmalıdır. Bu kod Dell'in otomatik destek telefon sisteminin çağrınızı daha doğru yönlendirmesine yardımcı olur. Sizden ayrıca Servis Etiketi de istenecektir (bilgisayarınızın altında bulunur).

Aşağıdaki Tanı Denetim Listesini doldurmayı da unutmayın. Mümkünse, yardım almak üzere Dell'i aramadan önce bilgisayarınızı açın ve bilgisayarınızın yakınındaki bir telefonu kullanın. Sizden klavyeyi kullanarak bazı komutlar girerseniz, işlemler sırasında ayrıntılı bilgi iletmeniz veya sadece bilgisayarın kendisinde yapılabilecek sorun giderme işlemlerini yapmanız istenebilir. Bilgisayarınızın belgelerini hazır bulundurun.

Tanı Denetim Listesi

- Ad:
- Tarih:
- Adres:
- Telefon numarası:
- Servis Etiketi (bilgisayarın arkasındaki veya altındaki barkod):
- Hızlı Servis Kodu:
- İade Edilen Ürün Yetki Numarası (Dell destek teknisyeni tarafından verildiyse):
- İşletim sistemi ve sürümü:
- Aygıtlar:
- Ek kartlar:
- Ağa bağlı mısınız? Evet /Hayır
- Ağ, sürüm ve ağ adaptörü:
- Programlar ve sürümleri:

Bilgisayarın başlangıç dosyalarının içeriğini belirlemek için işletim sisteminizin belgelerine bakın. Bilgisayara bir yazıcı bağlıysa, dosyaları yazdırın. Değilse, Dell'i aramadan önce bu dosyaları okuyun.

- Hata mesajı, uyarı kodu veya tanı kodu:
- Sorunun açıklaması ve gerçekleştirdiğiniz sorun giderme yordamları:

Dell'e Başvurma

ABD içindeki müşteriler 800-WWW-DELL (800-999-3355) numarayı arayabilir.

 **NOT:** Etkin bir İnternet bağlantınız yoksa, başvuru bilgilerini satış faturanızda, irsaliyede, fişte veya Dell ürün kataloğunda bulabilirsiniz.

Dell, çeşitli çevrimiçi ve telefonla destek ve hizmet seçenekleri sağlar. Bu hizmetlerin kullanılabilirliği ülkeye ve ürüne göre değişir ve bölgenizde bazı hizmetler verilemiyor olabilir.

Satış, teknik destek veya müşteri hizmeti konularında Dell'e başvurmak için:

1. **support.dell.com/contactdell** sitesini ziyaret edin.
2. Ülkenizi veya bölgenizi seçin.
3. Gereksiniminize uygun hizmet veya destek bağlantısını seçin.
4. Size en uygun Dell'e başvurma yöntemini seçin.

Daha fazla Bilgi ve Kaynak bulma

Aşağıdakiler gerektiğinde:

Bkz.

işletim sisteminizi yeniden yükleme

Sayfa 49'daki "Sistem Kurtarma Ortamı"

bilgisayarınız için bir tanılama programı çalıştırın

Sayfa 41, "Dell Diagnostics"

sistem yazılımını yeniden yükleyin

Sayfa 38, "Dell Yüklemelerim"

Microsoft® Windows® işletim sistemi ve özellikleri hakkında daha fazla bilgi için

support.dell.com

bilgisayarınızı yeni veya ek bellek ya da yeni sabit sürücüyü yükseltme

support.dell.com/manuals adresindeki *Service Manual* (Servis El Kitabı)

eskimiş veya bozuk bir parçayı yeniden takma veya değiştirme

 **NOT:** Bazı ülkelerde bilgisayarınızın parçalarının açılması ve değiştirilmesi garantinizi geçersiz kılabilir. Bilgisayarınızın içinde çalışma yapmadan önce garanti ve iade politikalarınızı kontrol edin.

Aşağıdakiler gerektiğinde:

bilgisayarınız için en iyi güvenlik uygulamalarını bulma

Garanti bilgilerini, Şartlar ve Hükümleri (yalnız ABD), Güvenlik yönergelerini, Yasal bilgileri, Ergonomik bilgileri ve Son Kullanıcı Lisans Sözleşmesini inceleme

Servis etiketi/Ekspres Servis Kodunuzu bulma — **support.dell.com** sitesinde bilgisayarınızı tanımlamak veya teknik desteği aramak için bilgisayarınızın arkasındaki

sürücü ve yüklemeleri bulma; benioku dosyaları teknik destek ve ürün yardımına erişim yeni alımlar için sipariş durumunuzu denetleme genel sorulara çözüm ve yanıt bulma bilgisayarınızdaki teknik değişikliklerle ilgili son dakika güncelleştirmeleri veya teknisyenler ya da deneyimli kullanıcılar için teknik referans malzemesi hakkında bilgi alma

Bkz.



bilgisayarınızla birlikte gönderilen güvenlik ve yasal belgeler, aynı zamanda **www.dell.com/regulatory_compliance** adresindeki Yasal Uygunluk Ana Sayfasına bakın

bilgisayarınızın altında **Dell Destek Merkezi. Dell Destek Merkezi**'ni başlatmak için görev çubuğundaki  simgesini tıklayın.

support.dell.com

Temel Özellikler

Bu bölüm bilgisayarınızı kurarken, sürücülerini güncelleştirirken ve bilgisayarınızı yükseltirken gerekli olabilecek temel bilgileri sağlar.

 **NOT:** Özellikler bölgeye göre değişebilir. Bilgisayarınızın yapılandırması hakkında daha fazla bilgi için **Başlat**  **→ Yardım ve Destek** öğesini tıklayın ve bilgisayarınız hakkındaki bilgileri gösteren seçeneği belirleyin.

Sistem Modeli

Studio XPS 1640/1645/1647

İşlemci

Tür

Studio XPS 1640 Intel® Core™2 Duo

Studio XPS 1645 Intel Core i7

Studio XPS 1647 Intel Core i3

Intel Core i5

Intel Core i7

İşlemci

L2 önbellek

Studio XPS 1640 3 MB veya 6 MB

L3 önbellek

Studio XPS 1645 6 MB veya 8 MB

Studio XPS 1647 2 MB, 3 MB veya 4 MB

Harici veriyolu frekansı

Studio XPS 1640 800/1066 MHz

Studio XPS 1645/1647 100 Mhz (1 GB/s)

Temel Özellikler

Bilgisayar Bilgileri

Sistem yonga kümesi

Studio XPS 1640 Intel PM45

Studio XPS 1645/1647 Intel PM55

Veriyolu genişliği 64 bit

DRAM veriyolu genişliği çift kanallı (2) 64 bit veriyolları

Grafik veri yolu PCI-E X16

PCI veriyolu 32 bit

İşlemci adresi 32 bit veriyolu genişliği

Flash EPROM

Studio XPS 1640 16 Mbit

Studio XPS 1645/1647 32 Mbit

Bellek

Konnektörler dahili olarak erişilebilen iki SO-DIMM yuva

Özellikler 512 MB, 1 GB ve 2 GB

Bellek türü

Studio XPS 1640/1647 1066 MHz DDR3 SO-DIMM

Studio XPS 1645 1333 MHz DDR3 SO-DIMM

Bellek yapılandırma mümkün

Studio XPS 1640 1 GB, 2 GB, 3 GB ve 4 GB

Studio XPS 1645/1647 1 GB, 2 GB, 3 GB, 4 GB ve 8 GB

 **NOT:** Belleğinizi yükseltme yönergeleri için **support.dell.com** adresindeki *Service Manual'a* (Servis El Kitabı) bakın.

İletişim

Modem türü	harici V.92 56K USB Modem (İsteğe bağlı)
Modem denetleyici	donanım modemi
Modem arayüzü	Evrensel Seri Yolu (USB)
Ağ adaptörü	Sistem kartında 10/100/1000 Ethernet LAN
Kablosuz	
Studio XPS 1640	WLAN, WWAN, Bluetooth® kablosuz teknolojisi, UWB
Studio XPS 1645/1647	WLAN/WiMax, WWAN, Bluetooth kablosuz teknolojisi

ExpressCard

ExpressCard denetleyicisi	
Studio XPS 1640	Intel ICH9M
Studio XPS 1645/1647	Intel PM55
ExpressCard konnektörü	bir ExpressCard yuvası (54 mm)
Desteklenen kartlar	ExpressCard/34 (34 mm) ExpressCard/54 (54 mm) 1,5 V ve 3,3 V
ExpressCard konektör boyutu	26 pimli

Temel Özellikler

Görüntü

Video tipi	sistem kartında entegre
Video denetleyici	
Studio XPS 1640	ATI Mobility Radeon™ HD 4670
	ATI Mobility Radeon HD 565v
Studio XPS 1645/1647	ATI Mobility Radeon HD 565v
	ATI Mobility Radeon HD 5730

Görüntü

Video bellek	
Studio XPS 1640	
ATI Mobility Radeon™ HD 4670	512 MB/1 GB ayrılmış GDDR3 bellek
ATI Mobility Radeon HD 565v	1GB ayrılmış DDR3 bellek
Studio XPS 1645/1647	1 GB ayrılmış DDR3 bellek
LCD arabirimi	Düşük Voltajlı Ayırıcı Sinyal (LVDS)
Harici ekran desteği	VGA, HDMI 1.3, DisplayPort

Ses

Ses türü	5.1 kanal Dolby Dijital Yüksek Tanımlı ses
Ses denetleyici	IDT 92HD73C HAD codec
Stereo dönüştürme	24-bit (analog ve dijital, dijital ve analog arası)
Dahili arayüz	Yüksek Tanımlı ses
Harici arayüz	bir mikrofon giriş konektörü, iki stereo kulaklık/hoparlör konektörü
Hoparlör	iki adet 4 ohm hoparlör ve bir adet 4 ohm subwoofer
Dahili hoparlör yükselticisi	3 watt subwoofer ile kanal başına 2 watt
Ses seviyesi denetimleri	program menüleri, ortam denetim düğmeleri

Bağlantı Noktaları ve Konektörler

IEEE 1394a	4 pimli seri konektör
Ağ adaptörü	bir RJ45 10/100/1000 konektör
USB	iki adet 4 pinli USB 2.0 uyumlu konektör
eSATA	bir adet 4 pinli eSATA/USB combo konektör
Görüntü	bir adet 15 delikli konektör
HDMI	bir adet 19 pimli konektör
DisplayPort	bir adet 20 pimli konektör

Temel Özellikler

Ekran		Ekran	
Tür	16,0-inç WLED 16,0-inç RGBLED 15,6-inç FHD WLED	Maksimum çözünürlük	1366 x 768 (WLED) 1920 x (3) x 1080 (RGBLED) 1920 x 1080 (FHD WLED)
Boyutlar (etkin alan)		Yenileme hızı	60 Hz
Yükseklik	198,72 mm (7,82 inç) (16 inç WLED/RGBLED) 193,59 mm (7,62 inç) (15,6 inç FHD WLED)	Çalışma açısı	0° (kapalı) ila 140°
Genişlik	353,28 mm (13,91 inç) (16 inç WLED) 353,45 mm (13,92 inç) (16 inç RGBLED) 344,16 mm (13,50 inç) (15,6 inç WLED)	Görüntü açıları	
Köşegen	406,4 mm (16,00 inç)	Yatay	±55° (WLED) minimum ±65° (RGBLED) minimum ±60° (FHD WLED) minimum
		Dikey	±45° (WLED/RGBLED) minimum ±50° (FHD WLED) minimum

Ekran**Luminans (ETED'li)**

Studio XPS 1640	300 cd/m2 (tipik) 250 cd/m2 (minimum) (WLED/RGBLED)
Studio XPS 1645/1647	300 cd/m2 (tipik) 270 cd/m2 (minimum) (FHD WLED)
Studio XPS 1645/1647	300 cd/m2 (tipik) 250 cd/m2 (minimum) (WLED/RGBLED)
	300 cd/m2 (tipik) 270 cd/m2 (minimum) (FHD WLED)

Ekran

Piksel derecesi	0,2588 mm (WLED) 0,1840 mm (RGBLED) 0,1792 mm (FHD WLED)
Denetimler	parlaklık, klavye kısayollarıyla denetlenebilir (daha fazla bilgi için bkz. <i>Dell Teknoloji Kılavuzu</i>)

Klavye (arka ışıklandırılmalı)

Tuş sayısı	86 (ABD ve Kanada); 87 (Avrupa); 90 (Japonya)
Düzen	QWERTY/AZERTY/Kanji

Temel Özellikler

Kamera

Piksel	2.0 megapiksel
Video çözünürlüğü	
Studio XPS 1640	320 x 240 ~ 1600 x 1200 (30 fps'de 640 x 480)
Studio XPS 1645/1647	320 x 240 ~ 1600 x 1200 (30 fps'de 1280 x 720)
Köşegen görüntüleme açısı	66°
X/Y konum çözünürlüğü (grafik tablo modu)	240 cpi
Boyut	
Genişlik	61,9 mm (2,43 inç) sensör etkin alan
Yükseklik	39,04 mm (1,53 inç) dikdörtgen

Pil

Tür	6 hücreli/9 hücreli "akıllı" lityum iyon
Derinlik	52,3 mm (2,06 inç) (6/9 hücreli)
Yükseklik	21,95 mm (0,86 inç) (6 hücreli) 41,54 mm (1,63 inç) (9 hücreli)
Genişlik	204,1 mm (8,03 inç) (6 hücreli) 292,7 mm (11,52 inç) (9 hücreli)
Ağırlık	0,33 kg (0,7 kg) (6 hücreli) 0,48 kg (1,06 kg) (9 hücreli)
Voltaj	11,1 VDC

Pil

Şarj süresi (yaklaşık)	4 saat (bilgisayar kapalıyken)
Çalışma süresi	pil çalışma süresi, çalışma şartlarına göre farklılık gösterir ve yoğun güç harcayan bazı koşullarda önemli ölçüde azalabilir. daha fazla bilgi için bkz. <i>Dell Teknoloji Kılavuzu</i> .
Kullanım ömrü (yaklaşık)	300 boşalma/şarj döngüsü
Sıcaklık aralığı	
Çalışma	0° ile 35°C (32° ile 95°F)
Depolama	-40° ile 65°C (-40° ile 149°F)
Düğme pil	CR-2032

AC Adaptörü

Giriş voltajı	100–240 VAC
Giriş akımı (maksimum)	1,5 A
Giriş frekansı	50–60 Hz
Çıkış gücü	65 W, 90 W veya 130 W
Çıkış akımı	
65 W	3,34 A (sürekli)
90 W	4,62 A (sürekli)
130 W	6,70 A (sürekli)
Dereceli çıkış voltajı	19,5 VDC

Temel Özellikler

AC Adaptörü

Boyutlar

65 W

Yükseklik 15 mm (0,59 inç)

Genişlik 66 mm (2,6 inç)

Derinlik 127 mm (5,0 inç)

90 W

Yükseklik 16 mm (0,62 inç)

Genişlik 70 mm (2,75 inç)

Derinlik 147 mm (5,7 inç)

130 W

Yükseklik 76,2 mm (3,0 inç)

Genişlik 25,4 mm (1,0 inç)

Derinlik 154,7 mm (6,09 inç)

AC Adaptörü

Ağırlık (AC güç kablosu hariç)

65 W 0,26 kg (0,6 lb)

90 W 0,345 kg (0,76 lb)

130 W 0,52 kg (1,14 lb)

Sıcaklık aralığı

Çalışma 0° ile 40°C (32° ile 104°F)

Depolama -40° ile 70°C
(-40° ile 158°F)

Fiziksel

Yükseklik 24,09 mm - 33,95 mm
(0,94 inç ila 1,33 inç)

Genişlik 384,9 mm (15,15 inç)

Derinlik 254,59 mm (10,02 inç)

Ağırlık 2,94 kg'dan (6,5 lb) az olacak
(6 hücreli pille) şekilde yapılandırılabilir

Bilgisayar Ortamı

Sıcaklık aralığı

Çalışma 0° ile 35°C (32° ile 95°F)

Depolama -40° ile 65°C
(-40° ile 149°F)

Bağıl nem (en yüksek)

Çalışma %10 - %90
(yoğuşmasız)Depolama %5 - %95
(yoğuşmasız)

En yüksek titreşim (kullanıcı ortamını uyarıcı rasgele titreşim tayfı kullanılarak):

Çalışma 0,66 GRMS

Depolama 1,3 GRMS

Bilgisayar Ortamı

Maksimum şok (çalışıyor için — sabit sürücüde Dell Diagnostics çalışırken ve 2 ms yarım sinüs darbesi ile ölçüldü; çalışmıyor için — sürücü başlığı durdurulmuş konumdayken ve 2 ms yarım sinüs darbesi ile ölçülmüştür):

Çalışma 110 G

Depolama 163 G

Yükseklik (maksimum)

Çalışma -15,2 ile 3048 m
(-50 ile 10.000 ft)Depolama -15,2 ila 10.668 m
(-50 ila 35.000 ft)

Havadan geçen madde düzeyi ISA-S71.04-1985 ile tanımlanan biçimde G2 veya düşük

Ek

Macrovision Ürün Bildirimi

Bu ürün Macrovision Corporation ve diğer hak sahipleri tarafından sahip olunan bazı ABD patent yöntem iddiaları ve diğer fikri mülkiyet hakları tarafından korunan telif hakkı koruma teknolojisini içerir. Bu telif hakkı koruma teknolojisinin kullanım yetkisi Macrovision Corporation tarafından verilmelidir ve Macrovision Corporation tarafından başka türlü bir yetki verilmediyse, yalnızca ev için ve diğer sınırlı görüntüleme kullanımları için amaçlanmalıdır. Tersine mühendislik ya da demonte etme yasaktır.

Dizin

A

AC adaptörü

boyut ve ağırlık **72**

ağa bağlanma

çözme **32**

aygıt durum ışıkları **14**

B

bağlanma

Internet'e **9**

belirtiler **63**

bellek desteği **64**

bilgisayar, kurma **5**

bilgisayar özellikleri **28**

Bluetooth kablosuz teknolojisi **14**

C

CD'ler, yürütme ve oluşturma **28**

çok çıkışlı elektrik prizleri, kullanma **6**

D

daha fazla bilgi **61**

Dell'e Başvurma **60**

DellConnect **54**

Dell Destek Merkezi **37**

Dell Diagnostics programı **41**

dell yüklemelerim **38**

destek e-posta adresleri **55**

destek siteleri

dünya çapında **55**

Dizin

diskler

çıkarma **26**

kullanma **26**

disk sürücü

desteklenen disk boyutları **26**

DisplayPort konektörü **21**

Donanım Sorun Giderici **40**

donanım sorunları

tanılama **40**

DVD'ler, yürütme ve oluşturma **28**

E

e-posta adresleri

teknik destek için **55**

F

fabrika görüntüsünü geri yükleme **50**

FTP oturumu, isimsiz **55**

G

garanti iadeleri **57**

güç sorunları, çözme **33**

H

hasar, önleme **5**

hava akışı, izin verilen **5**

havalandırma, sağlama **5**

I

İnternete bağlanma **9**

işlemci **63**

ISP

Internet Servis Sağlayıcı **9**

K

kablolu ağ

 ağ kablosu, bağlanma **6**

kablosuz ağ bağlantısı **10**

kaynaklar, daha fazlasını bulma **61**

kurma, başlamadan önce **5**

M

müşteri hizmetleri **54**

S

sipariş durumu **56**

Sistem İletileri **38**

sistem kurtarma ortamı **8**

sorunlar, çözme **31**

sorunları çözme **31**

sürücüler ve yüklemeler **62**

T

Tanı Denetim Listesi **59**

teknik destek **54**

U

ürünler

 bilgi ve satınalma **56**

ürünleri nakletme

 iade veya onarım için **57**

USB PowerShare **18**

W

Windows

 kurma **8**

 Program Uyumluluk Sihirbazı **35**

Y

yardım

yardım ve destek alma **53**

yazılım özellikleri **28**

yazılım sorunları **34**

yonga seti **64**

yüz tanıma **22**

İrlanda'da basılmıştır.

www.dell.com | support.dell.com



00F7C4A00